

# Product Label Identification

## Etiqueta de identificación del producto

for Andersen® Windows and Patio Doors  
 para puertas para patio y ventanas de Andersen®

Use this document to locate product identification (Product ID) of your Andersen® windows or doors manufactured after 2007. This number can be used for warranty registration or when seeking service or parts for your Andersen product. For units manufactured prior to 2003, contact the Andersen Service Center at 1-888-888-7020 for assistance in identifying your product.

Utilice este documento para ubicar la identificación del producto (Identificación del producto) para las puertas o ventanas Andersen® fabricadas después de 2007. Este número se puede utilizar para el registro de la garantía o para solicitar servicio técnico o partes para su producto Andersen. Para las unidades fabricadas antes de 2003, comuníquese con el Centro de Servicios de Andersen al 1-888-888-7020 para solicitar ayuda con la identificación del producto.

### Product ID Label Detail / Detalles de la etiqueta de identificación del producto

- Most products will have an identification label. Some products may have the Product ID etched in the glass near the Andersen logo. La mayoría de los productos tendrán una etiqueta de identificación. Algunos productos pueden tener la identificación del producto grabado en el vidrio cerca del logotipo de Andersen.

Product ID  
 Identificación  
 del producto

2'-9 5/8" x 4'-0 7/8"  TW-WHPN  
 Prod # 28310 LMC  
 Part # 0010945447302007 Ph# 1-888-888-7020 -  
**Prod Id 121-080806-11018** Andersen Windows.com NFRC AND-N-024

Label / Etiqueta

#### ⚠ WARNING / ADVERTENCIA

Use caution when working at elevated heights and around unit openings. Follow manufacturer's instructions for safe use of ladder and/or scaffolding. Failure to do so may result in injury or death.

Tenga cuidado al trabajar en lugares elevados y cerca de las aberturas de la unidad. Respete las instrucciones del fabricante para el uso seguro de escaleras y/o andamios. De no hacerlo así, podrían producirse lesiones o la muerte.



Etched Logo / Logotipo grabado

## Windows - Operating / Ventanas operativas

- 1 Location of label is at top of window frame, readable from the interior when window is open.  
La etiqueta se encuentra en la parte superior del marco de la ventana. Puede leerse desde el interior cuando se abre la ventana.
- 2 If no label is found, check etched logo for Product ID.  
Si no se encuentra la etiqueta, verifique si el logotipo grabado contiene la identificación del producto.

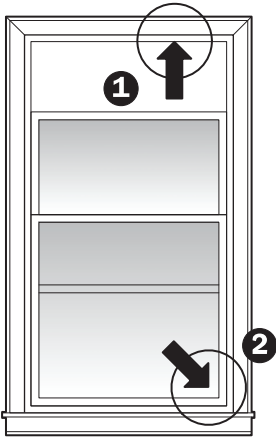

**Double-Hung / Guillotina doble**

(Single-hung label is visible without opening window)  
La etiqueta en las ventanas de guillotina simple puede verse sin necesidad de abrir la ventana.

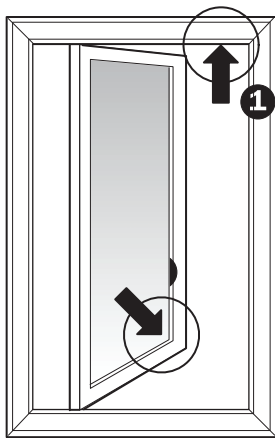

**Casement / Batiente**

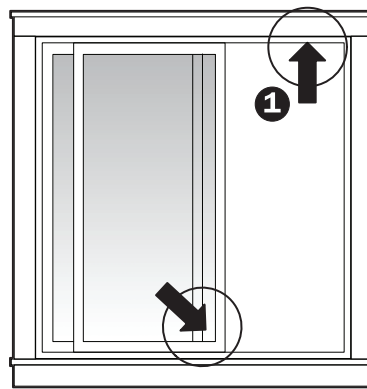

**Gliding / Corredizas**

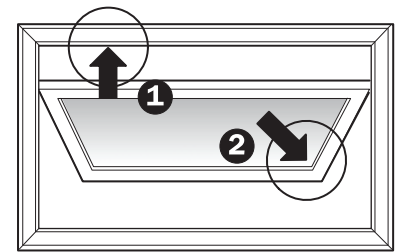

**Awning / Con dintel**

*Interior Views  
Vistas interiores*

## Windows - Stationary or Specialty / Ventanas fijas o especiales

- 1 First, check etched glass logo for Product ID.  
Primero verifique si el logotipo grabado en el vidrio contiene la identificación del producto.
- 2 If etched logo has no Product ID, remove interior trim stop to expose Product ID label. See specialty window reglazing instructions regarding interior trim stop removal at [andersenwindows.com](http://andersenwindows.com).  
Si el logotipo grabado no tiene la identificación del producto, retire el tope del contramarco interior para que se vea la etiqueta de identificación del producto. Consulte las instrucciones para volver a colocar el vidrio de las ventanas especiales con respecto a la extracción del tope del contramarco interior en [andersenwindows.com](http://andersenwindows.com).

**NOTICE / AVISO**

If you are unable to access the Product ID, contact the Andersen Service Center at 1-888-888-7020 for assistance in identifying your product.  
Si no puede acceder a la identificación del producto, comuníquese con el Centro de Servicios de Andersen al 1-888-888-7020 para solicitar ayuda con la identificación del producto.

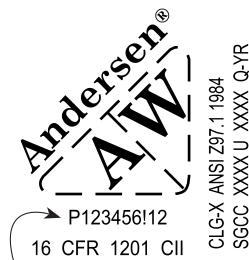
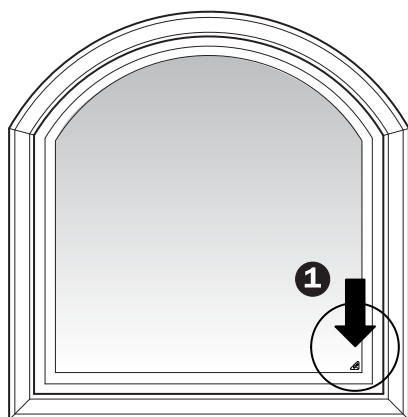

Product ID  
Identificación del producto

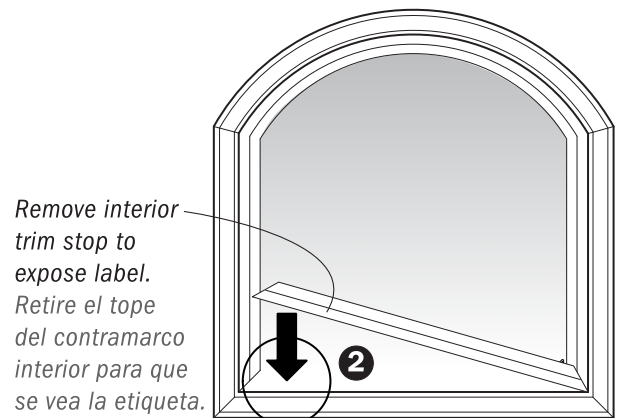

Remove interior trim stop to expose label.  
Retire el tope del contramarco interior para que se vea la etiqueta.

*Interior Views  
Vistas interiores*

## Doors - Hinged / Puertas con bisagras

- 1** First, check top of door frame for Product ID label.  
Primero verifique si la parte superior del marco de la puerta tiene la etiqueta de identificación del producto.
- 2** If no Product ID label is found at top of door frame, check etched glass logo for Product ID.  
Si no se encuentra ninguna etiqueta en la parte superior del marco de la puerta, verifique si el logotipo grabado en el vidrio contiene la identificación del producto.
- 3** If door has no glass panel, check hinge for Product ID. (Residential Entry Doors without glass panel)  
Si la puerta no tiene panel de vidrio, verifique si la bisagra contiene la identificación del producto (Puerta de entrada para residencias: sin panel de vidrio).

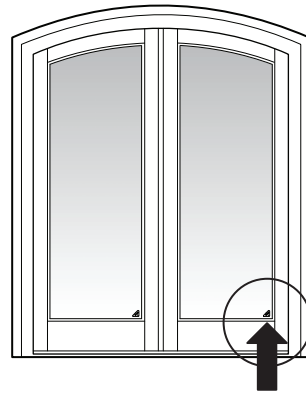
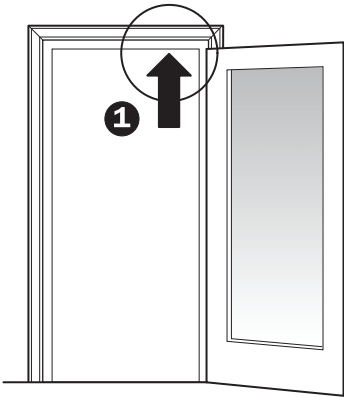

*Interior Views  
Vistas interiores*

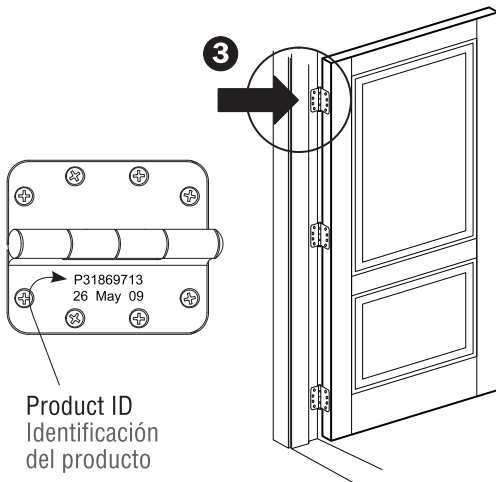

**Residential Entry Door - Without Glass Panel**  
**Puerta de entrada para residencias: sin panel de vidrio**

## Doors - Gliding / Puertas corredizas

- 1** First, check top of door frame for Product ID label.  
Primero verifique si la parte superior del marco de la puerta tiene la etiqueta de identificación del producto.

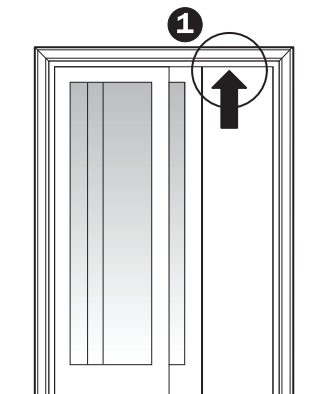

Interior View  
Vista interior



Product ID  
Identificación  
del producto

If information is provided in this area, the Product ID provides complete information for warranty, service, or replacement part assistance.

Si en esta área se encuentra información, la identificación del producto brinda la información completa para el servicio técnico, la garantía o la asistencia para las partes de recambio.



If **NO** information is provided in this area, Proceed to Step 2 or contact the Andersen Service Center.

Si **NO** se encuentra información en esta área, continúe con el paso 2 o comuníquese con el Centro de Servicios de Andersen.

- 2** If no information is provided in the area of the label described above, the operating door panel must be removed. The Product ID that needs to be used for warranty, service, or part information will be located at top of panel. See panel installation instructions for panel removal.

Si no se brinda información en esta área de la etiqueta descrita anteriormente, se debe retirar el panel operativo de la puerta. La identificación del producto que se necesita usar para la garantía, el servicio técnico o para la información de las partes, se encontrará ubicada en la parte superior del panel. Vea las instrucciones de instalación del panel para poder retirarlo.

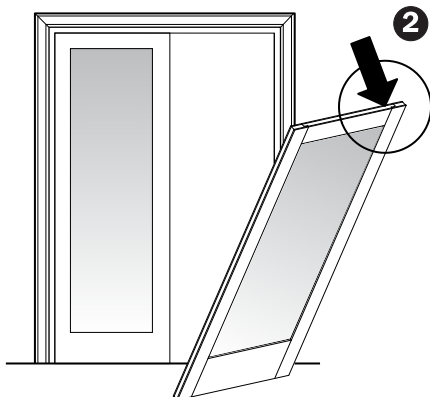

Interior View  
Vista interior

### NOTICE / AVISO

If you are unable to access the Product ID, contact the Andersen Service Center at 1-888-888-7020 for assistance in identifying your product.

Si no puede acceder a la identificación del producto, comuníquese con el Centro de Servicios de Andersen al 1-888-888-7020 para solicitar ayuda con la identificación del producto.

## Doors - Stationary, Sidelight and Transom Units / Puertas fijas, con paneles fijos laterales y de antepecho

- Location is at bottom of frame, under the interior trim stop. Remove stop to expose Product ID label. See panel removal instructions regarding interior trim stop removal at [andersenwindows.com](http://andersenwindows.com).

La etiqueta se encuentra en la parte inferior del marco, debajo del tope del contramarco interior. Retire el tope para que se vea la etiqueta de identificación del producto. Consulte las instrucciones de extracción del panel con respecto a la extracción del tope del contramarco interior en [andersenwindows.com](http://andersenwindows.com).



**Frenchwood® Patio Door – Stationary**  
**Puerta para patio Frenchwood®: fija**

*Remove interior trim stop to expose label. Retire el tope del contramarco interior para que se vea la etiqueta.*

*Remove interior trim stop to expose label. Retire el tope del contramarco interior para que se vea la etiqueta.*

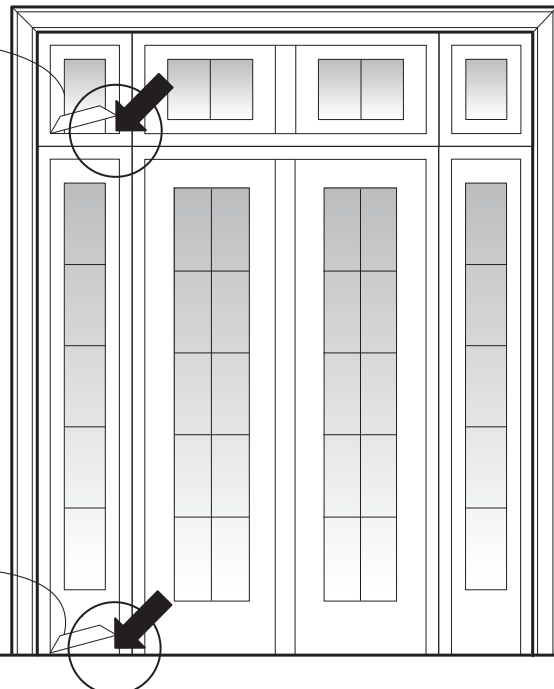

**Frenchwood® Patio Door – Sidelight & Transom**  
**Puerta para patio Frenchwood®: fija lateral/antepecho**